

AUDIOLINE

Sprechfunkgeräte-Set Walkie-Talkie Set



Bedienungsanleitung Operating Instructions

POWER PMR 40

D

GB

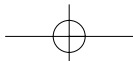
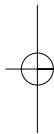
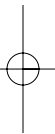

Inhaltsverzeichnis

1	Sicherheitshinweise	2
	Bestimmungsgemäße Verwendung	2
	Verwendungsbereich	2
	Netzteil	2
	Akkus	2
	Medizinische Geräte	2
	Entsorgung	3
	Konformitätserklärung	3
2	Funkgeräte in Betrieb nehmen	4
	Sicherheitshinweise	4
	Verpackungsinhalt prüfen	4
	Akkupack einlegen	4
	Akkupack aufladen	5
	Gürtelclip anbringen	5
3	Bedienelemente	6
4	Funkgeräte bedienen	7
	Funkgeräte ein-/ausschalten	7
	Einstellen der Lautstärke	7
	Senden und empfangen	7
	Kanalwahl	8
	CTCSS-Code wählen	8
	Kanalsuche	9
	Gruppenscan	10
	Rufton senden	11
	Rufton wählen / ausschalten	11
	Monitor	11
	Tastensperre	11
	Bestätigungston	12
	Headset	12
	Automatische Abschaltung	12
	Stoppuhr	12
	VOX1 / IVOX2 (Freisprechen)	13
5	Anhang	15

D

Sicherheitshinweise

1 Sicherheitshinweise

Lesen Sie diese Bedienungsanleitung sorgfältig durch.

Bestimmungsgemäße Verwendung

Diese Sprechfunkgeräte sind geeignet für die Kommunikation mit anderen Sprechfunkgeräten gleichen Standards. Jede andere Verwendung gilt als nicht bestimmungsgemäß. Eigenmächtige Veränderungen oder Umbauten sind nicht zulässig. Öffnen Sie die Geräte in keinem Fall selbst und führen Sie keine eigenen Reparaturversuche durch.

Verwendungsbereich

Vermeiden Sie Belastungen durch Rauch, Staub, Erschütterungen, Chemikalien, Feuchtigkeit, Hitze oder direkte Sonneneinstrahlung. Verwenden Sie die Funkgeräte nicht in explosionsgefährdeten Bereichen.

Netzteil

⚠ Achtung: Verwenden Sie nur das mitgelieferte Steckernetzteil, da andere Netzteile die Funkgeräte beschädigen können. Sie dürfen den Zugang zum Steckernetzteil nicht durch Möbel oder andere Gegenstände versperren.

Akkus

⚠ Achtung: Werfen Sie Akkus nicht ins Feuer. Verwenden Sie nur Akkus des gleichen Typs! Achten Sie auf die richtige Polung! Bei verkehrter Polung der Akkus besteht beim Aufladen Explosionsgefahr.

Medizinische Geräte

⚠ Achtung: Benutzen Sie das Telefon nicht in der Nähe von medizinischen Geräten. Eine Beeinflussung kann nicht völlig ausgeschlossen werden. Funkgeräte können in Hörgeräten einen unangenehmen Brummtönen verursachen.

- 2 **Service-Hotline Deutschland: Tel. 0180 5 001388** (Kosten bei Anruf aus dem Festnetz der Deutschen Telekom bei Drucklegung: 14 ct/min. Ggf. abweichende Kosten bei Anrufen aus den Mobilfunknetzen.)

Sicherheitshinweise

Entsorgung

Sie sind gesetzlich zur sachgerechten Entsorgung von Gebrauchsgütern verpflichtet. Hat Ihr Gerät ausgedient, bringen Sie es zur Sammelstelle Ihres kommunalen Entsorgungsträgers (z. B. Wertstoffhof). Das nebenstehende Symbol bedeutet, dass Sie das Gerät auf keinen Fall in den Hausmüll werfen dürfen! Nach dem Elektro- und Elektronikgerätegesetz sind Besitzer von Altgeräten gesetzlich gehalten, alte **Elektro- und Elektronikgeräte** einer getrennten Abfallerfassung zuzuführen.



Akkus entsorgen Sie beim batterievertreibenden Handel sowie bei zuständigen Sammelstellen, die entsprechende Behälter bereitstellen.



Verpackungsmaterialien entsorgen Sie entsprechend den lokalen Vorschriften.



⚠ Achtung: Setzen Sie das Gerät niemals tropfenden oder spritzenden Flüssigkeiten aus und sorgen Sie dafür, dass keine flüssigkeitsgefüllten Objekte wie z. B. Vasen auf dem Gerät stehen.

Konformitätserklärung

Dieses Gerät erfüllt die Anforderungen der EU-Richtlinie: 1999/5/EG Richtlinie über Funkanlagen und Telekommunikationsendeinrichtungen und die gegenseitige Anerkennung ihrer Konformität.

CE Die Konformität mit der o. a. Richtlinie wird durch das CE-Zeichen auf dem Gerät bestätigt.

Für die komplette Konformitätserklärung nutzen Sie bitte den kostenlosen Download von unserer Website www.audioline.de. Dieses Produkt ist für den Betrieb innerhalb Deutschlands entwickelt worden. Es arbeitet auf einer EU-harmonisierten Frequenz (446 MHz) und darf daher außerhalb Deutschlands in allen EU-Mitgliedstaaten betrieben werden.

D

Funkgeräte in Betrieb nehmen

2 Funkgeräte in Betrieb nehmen

Sicherheitshinweise

⚠ Achtung: Lesen Sie vor der Inbetriebnahme unbedingt die Sicherheitshinweise in Kapitel 1.

Verpackungsinhalt prüfen

Zum Lieferumfang gehören:

- | | |
|----------------------------------|--------------------|
| - zwei Funkgeräte mit Gürtelclip | - zwei Akkupacks |
| - zwei Headsets | - eine Ladestation |
| - eine Bedienungsanleitung | - ein Netzteil |

Akkupack einlegen

Öffnen Sie das Akkufach. Legen Sie den mitgelieferten Akkupack ein. Achten Sie auf die richtige Polung! Schließen Sie das Batteriefach.

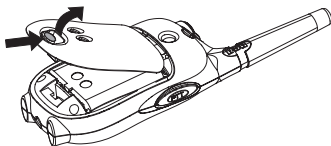

⚠ Achtung: Standard Akkus und Batterien werden in der Ladestation nicht geladen. Verwenden Sie nur den mitgelieferten Akkupack oder Akkupacks der gleichen Bauweise.

⚠ Achtung: Wenn der Akkupack falsch eingesetzt wird besteht Explosionsgefahr.
Ersetzen Sie den Akku nur durch einen Akku gleichen Typs (Hersteller: LEXEL, Modell-Nummer: KEBT-085-1).

Setzen Sie Akkus niemals übermäßiger Hitze wie direkter Sonneneinstrahlung, Feuer o. ä. aus.

Funkgeräte in Betrieb nehmen

Akkupack aufladen

Schließen Sie die Ladestation wie auf der Skizze abgebildet an. Verwenden Sie aus Sicherheitsgründen nur das mitgelieferte Netzteil.

Netzsteckdose

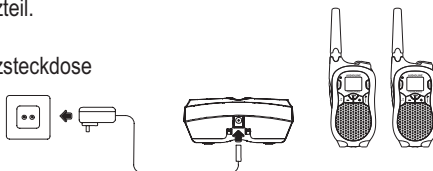

Stellen Sie die Funkgeräte vor der ersten Inbetriebnahme für mindestens 14 Stunden in die Ladestation. Wenn die Funkgeräte korrekt in der Ladestation stehen, leuchten die roten LEDs. Die roten LEDs leuchten auch, wenn die Akkupacks komplett aufgeladen sind.

⚠ Achtung: Laden Sie die Funkgeräte nicht mit fremden Aufladegeräten.

Der aktuelle Akkuladestatus wird im Display angezeigt:



Sobald die Anzeige im Display blinkt und Warntöne zu hören sind, muss das Funkgerät aufgeladen werden.

Gürtelclip anbringen

Stecken Sie den Gürtelclip in die dafür vorgesehene Öffnung, bis er hörbar einrastet. Zum Entfernen drücken Sie auf den Gürtelclip und ziehen ihn aus der Öffnung.

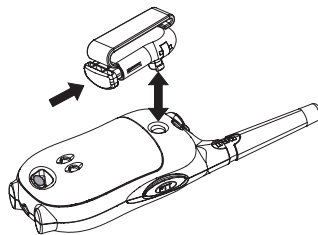

D

Bedienelemente

3 Bedienelemente

Handset

- 1 Anschluss für Headset
- 2 Display
- 3 Lautstärke + (lauter)
- 4 Menü / Tastensperre / Ein/Aus
- 5 Kanalsuche / Monitor
- 6 Einstellung aufwärts
- 7 Einstellung abwärts
- 8 Rufton senden
- 9 PTT-(Sprech)taste
- 10 Lautstärke - (leiser)
- 11 Betriebsanzeige-LED

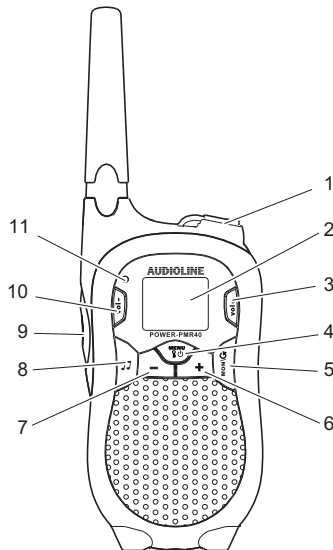

Display

- 1 Akkukapazitätsanzeige
- 2 Senden-Empfangen
- 3 Tastensperre
- 4 Kanalsuche
- 5 Bestätigungston
- 6 CTCSS Code
- 7 VOX-Mode
- 8 Kanal

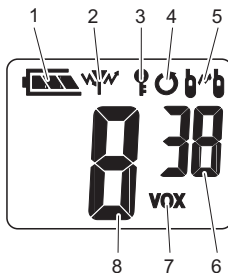

- 6 **Service-Hotline Deutschland: Tel. 0180 5 001388** (Kosten bei Anruf aus dem Festnetz der Deutschen Telekom bei Drucklegung: 14 ct/min. Ggf. abweichende Kosten bei Anrufen aus den Mobilfunknetzen.)

Funkgeräte bedienen

4 Funkgeräte bedienen

Funkgeräte ein-/ausschalten



Zum Einschalten Menütaste drücken und gedrückt halten. Sie hören einen Signalton. Im Display werden der zuletzt eingestellte Kanal und die Rufcodierung angezeigt und die Betriebs-LED blinkt.



Zum Ausschalten Menütaste drücken und gedrückt halten.

Einstellen der Lautstärke



Drücken Sie **vol+** oder **vol -** um die Lautstärke zu erhöhen oder zu verringern.

Senden und empfangen

Senden

Drücken Sie die **PTT-(Sprech)taste**, die Betriebs-LED leuchtet.
Wird die PTT-(Sprech)taste länger als 60 Sekunden gedrückt, ertönt ein Warnton. Die Übertragung wird unterbrochen.

 Halten Sie das Funkgerät ca. 5 bis 7 cm vom Mund entfernt und sprechen Sie mit normaler Lautstärke.
Um mit anderen Teilnehmern zu sprechen, müssen alle Funkgeräte auf den gleichen Kanal und Rufcodierung eingestellt sein.

Empfangen

Lassen Sie die **PTT-(Sprech)taste** los.

 Sie können keine Funksignale empfangen, wenn Sie die PTT-(Sprech)taste gedrückt halten.

D

Funkgeräte bedienen

Kanalwahl



Drücken Sie + oder - um den gewünschten Kanal zu wählen.

Kanal	Frequenz (MHz)	Kanal	Frequenz (MHz)
1	446.00625	5	446.05625
2	446.01875	6	446.06875
3	446.03125	7	446.08125
4	446.04375	8	446.09375

CTCSS-Code wählen

CTCSS = Continuous Tone Coded Squelch System = Selektivruf.

Es werden alle Gespräche an Funkgeräten signalisiert, die sich im Empfangsbereich befinden. Voraussetzung dafür ist, dass alle Funkgeräte auf den gleichen Kanal eingestellt sind. Um gegenseitige Störungen zu vermeiden, kann auf dem eingestellten Kanal ein CTCSS-Code festgelegt werden. Es sind 38 CTCSS-Codes pro Kanal möglich.



Einstellungsmenü aufrufen.



CTCSS-Code auswählen und mit der **PTT-(Sprech)taste** bestätigen.

➡ Jeder CTCSS-Code entspricht einer bestimmten Tonfrequenz, die das Sprechfunkgerät sendet. Die Kommunikation zwischen zwei Teilnehmern ist nur dann möglich, wenn beide denselben Kanal und CTCSS-Code verwenden. Eine Ausnahme ist der CTCSS-Code "0". Bei dieser Einstellung können, unabhängig vom CTCSS-Code, alle Gespräche auf dem eingestellten Kanal gehört werden. Um am Funkverkehr teilnehmen zu können, muss dann ggf. vom CTCSS-Code "0" auf den verwendeten CTCSS-Code gewechselt werden.

Wenn Sie mit Funkgeräten kommunizieren möchten, die keinen CTCSS-Code verwenden, müssen Sie an Ihrem Funkgerät den CTCSS-Code "0" auswählen.

Funkgeräte bedienen

Kanalsuche

In einer Endlosschleife wird auf den acht Kanälen nach Signalen gesucht. Im Display erscheint das Symbol . Wird ein aktiver Kanal gefunden, stoppt die Kanalsuche. Die Betriebs-LED blinkt einmal pro Sekunde. Drücken Sie die **PTT-(Sprech)taste**, um am Funkverkehr teilzunehmen.

Wenn Sie die **PTT-(Sprech)taste** nicht drücken oder keine Aktivität auf dem Kanal festgestellt werden kann, wird die Kanalsuche nach fünf Sekunden fortgesetzt.

Kanalsuche starten/beenden



Kanalsuche starten/beenden.

Kanalsuche fortsetzen



Kanalsuche fortsetzen.

Kanal ausschließen

Wenn ein gefundener Kanal von der Kanalsuche nicht weiter berücksichtigt werden soll, dann können Sie diesen ausschließen. Beim Start einer neuen Kanalsuche werden wieder alle Kanäle berücksichtigt.



Taste drücken und halten. Der Kanal wird ausgeschlossen und die Kanalsuche fortgesetzt.

 Es ist möglich, alle Kanäle außer dem „Home Channel“ auszuschließen. Als „Home Channel“ wird der Kanal bezeichnet, den Sie als Ausgangspunkt der Kanalsuche festgelegt haben.

Funkgeräte bedienen



Gruppenscan

Sie können eine Kanalgruppe für die Kanalsuche definieren. Scrollen Sie durch die Kanäle und legen Sie für jeden Kanal einzeln fest, ob dieser bei einer Kanalsuche berücksichtigt werden soll oder nicht.

Kanalgruppe definieren

 /  Wählen Sie einen Kanal.



6 x  Drücken Sie die Menütaste 6 mal.

 /  Nehmen Sie den betreffenden Kanal in die Gruppe auf ("y") oder nicht ("-"). Bestätigen Sie mit der **PTT-(Sprech)taste**. Führen Sie diese Einstellung für jeden Kanal durch.

Gruppenscan einschalten

7 x  Drücken Sie die Menütaste 7 mal.

 /  Schalten Sie Gruppenscan ein- ("y") oder aus ("-"). Bestätigen Sie mit der **PTT-(Sprech)taste**.

 Auch wenn "Gruppenscan" aktiviert ist, muss mehr als ein Kanal zusätzlich zum "Home Channel" programmiert sein, damit der Gruppenscan durch Drücken der Taste  im Bereitschaftsmodus gestartet werden kann. Ist dies nicht der Fall, wird eine "normale" Kanalsuche durchgeführt. Als "Home Channel" wird der Kanal bezeichnet, den Sie als Ausgangspunkt der Kanalsuche festgelegt haben. In der Betriebsart "Gruppenscan" wird der "Home Channel" als bevorzugter Kanal behandelt wenn er nicht der Gruppe zugefügt wurde.

Beachten Sie, dass die Einstellung des CTCSS-Codes der Kanäle für den Gruppenscan der Einstellung der sendenden Kanäle entsprechen muss, um diese zu empfangen. Alternativ kann der CTCSS-Code auf „0“ gesetzt werden, um alle Kanäle empfangen zu können.

Funkgeräte bedienen

Rufton senden

Der Rufton macht andere Teilnehmer darauf aufmerksam, dass Sie ein Gespräch beginnen möchten. Die anderen Teilnehmer müssen den gleichen Kanal und CTCSS-Code verwenden.



Rufton senden.

Rufton wählen / ausschalten

Sie haben 10 Ruftöne zur Auswahl. Um den Rufton auszuschalten wählen Sie die Einstellung "0".



Drücken Sie die Menütaste 2 mal.



Wählen Sie den gewünschten Rufton.

Bestätigen Sie mit der **PTT-(Sprech)taste**.

Monitor

Die Monitor-Funktion ermöglicht es Ihnen auf dem aktuell eingestellten Kanal nach schwachen Signalen zu suchen. Wenn Sie ein fremdes Signal empfangen, wechseln Sie auf einen freien Kanal. Kommunizieren Sie mit anderen Teilnehmern immer auf einem freien Kanal, um Störungen zu vermeiden.



drücken und halten: Kanal abhören.



loslassen: Abhören beenden.

Tastensperre

Die Tastensperre verhindert das ungewollte Ändern von Einstellungen. Im Display erscheint das Symbol .

Tastensperre einschalten



Drücken Sie die Menütaste 8 mal.



Schalten Sie die Tastensperre ("y") oder aus ("-"). Bestätigen Sie mit der **PTT-(Sprech)taste**.

Tastensperre ausschalten





Drücken und halten Sie die Menütaste.

Funkgeräte bedienen

Bestätigungston

Der Bestätigungston ist zu hören, wenn Sie die **PTT-(Sprech)taste** loslassen. Dadurch wird Ihrem Gesprächspartner signalisiert, dass Ihre Übertragung beendet ist.

Bestätigungston ein-/ausschalten

Schalten Sie das Funkgerät aus. Halten Sie die Taste  gedrückt und schalten Sie gleichzeitig das Funkgerät wieder ein. Bei eingeschaltetem Bestätigungston erscheint  im Display.

Headset



Benutzen Sie das in der Verpackung enthaltene Headset. Stecken Sie das Funkgerät beispielsweise in die Brusttasche, um beide Hände frei zu haben. Da das mitgelieferte Headset über eine zusätzliche **PTT-(Sprech)taste** verfügt, können Sie über diese am Headset senden.

Vorsicht beim Betrieb mit Headset: Zu hohe Lautstärke kann zu bleibenden Gehörschäden führen. Kontrollieren Sie deshalb vorher die Lautstärkeeinstellung.

Automatische Abschaltung

Sie können Ihre Funkgeräte so einstellen, dass sie nach Ablauf einer bestimmten Zeit ausgeschaltet werden. Sie können 30, 60 oder 90 Minuten einstellen (Einstellung "0" = deaktiviert).

4 x  Drücken Sie die Menütaste 4 mal.

 /  Wählen Sie die gewünschte Zeit und bestätigen Sie mit der **PTT-(Sprech)taste**.

Stoppuhr

Sie können Ihre Funkgeräte als Stoppuhr benutzen.

5 x  Drücken Sie die Menütaste 5 mal.

 Start / Stopp / Weiter

 Reset

Funkgeräte bedienen

VOX¹ / iVOX² (Freisprechen)

Bei diesen Funktionen beginnt das Funkgerät automatisch zu senden, wenn Ihre Stimme oder ein Geräusch erkannt wird.

☞ Wenn Sie anfangen zu sprechen, tritt eine kurze Verzögerung auf, bevor das Funkgerät sendet.

VOX-Modus aktivieren

Beim Freisprechen im VOX-Modus wird über ein Headset gesprochen. Zum Senden muss die **PTT-(Sprech)taste** am Funkgerät gedrückt werden.

Benutzen Sie ein handelsübliches Headset ohne **PTT-(Sprech)taste** mit einem 3-poligen 2,5 mm Stereoklinkenstecker.

Steckerbelegung: 1 = Mikrofon
2 = Lautsprecher
3 = Masse

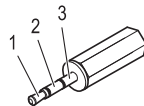

☞ Schalten Sie das Sprechfunkgerät aus, bevor Sie ein Headset anschließen. Das im Lieferumfang enthaltene Headset ist für diese Funktion nicht ausgelegt, da dieses Headset zusätzlich mit einer **PTT-(Sprech)taste** ausgestattet ist.

1. Schalten Sie das Funkgerät aus.
2. Öffnen Sie die Abdeckung der Anschlussbuchse.
3. Stecken Sie den Stecker eines Headsets in die Anschlussbuchse.
4. Schalten Sie das Funkgerät ein.
5. Im Display wird "VOX" angezeigt.

VOX-Modus deaktivieren

Ziehen Sie den Anschlussstecker des Headsets aus der Anschlussbuchse - der VOX-Modus wird deaktiviert.

¹ VOX: Voice Operated Transmission = Geräuscherkennung

² iVOX: Intelligent Voice Operated Transmission = Geräuscherkennung

Funkgeräte bedienen

iVOX-Modus aktivieren

Beim Freisprechen im iVOX-Modus wird über das Funkgerät gesprochen. Die **PTT-(Sprech)taste** muss nicht gedrückt werden, um zu senden.

1. Schalten Sie das Funkgerät aus.
2. Halten Sie die **PTT-(Sprech)taste** gedrückt und schalten Sie gleichzeitig das Funkgerät wieder ein.
3. Im Display wird "iVOX" angezeigt.

iVOX-Modus deaktivieren

Um den iVOX-Modus zu deaktivieren, schalten Sie das Funkgerät aus und wieder ein.

VOX / iVOX-Empfindlichkeit wählen

Für den Betrieb im VOX / iVOX-Modus können 3 Empfindlichkeitsstufen entsprechend der Umgebungsgeräusche gewählt werden.

Stufe 1	laute Umgebungsgeräusche
Stufe 2	normale Umgebungsgeräusche
Stufe 3	leise Umgebungsgeräusche

3 x 

Drücken Sie die Menütaste 3 mal.

 / 

Wählen Sie die gewünschte Empfindlichkeit und bestätigen Sie mit der **PTT-(Sprech)taste**.

Anhang

5 Anhang

Falls es Probleme gibt

Haben Sie Probleme mit Ihren Funkgeräten, kontrollieren Sie zuerst die folgenden Hinweise. Bei Garantieansprüchen wenden Sie sich an Ihren Fachhändler. Die Garantiezeit beträgt 2 Jahre.

Fragen und Antworten

Fragen	Antworten
Keine Funktion	<ul style="list-style-type: none"> - Funkgerät nicht geladen - Tastensperre aktiviert
Senden nicht möglich	<ul style="list-style-type: none"> - PTT-(Sprech)taste zum Senden vollständig drücken - Kanal wird von anderen Teilnehmern benutzt
Kein Empfang	<ul style="list-style-type: none"> - PTT-(Sprech)taste loslassen - Lautstärke zu gering eingestellt - Sie befinden sich außerhalb des Empfangsbereichs, ändern Sie Ihre Position - Hindernisse wie Bäume und Gebäude haben einen negativen Einfluss auf die Reichweite - CTCSS-Code ist nicht identisch mit dem des Gesprächspartners - Kanal wird von anderen Teilnehmern benutzt

D

Anhang

Technische Daten

Merkmal	Wert
Ausgangsleistung	0,5 W
Reichweite	ca. 10 km bei freier Sichtlinie
Gesamt-Betriebszeit	Bis zu 14 Std. (Basierend auf 5 % Senden, 5 % Empfangen und 90 % Stand-by-Zeit)
Max. Gesprächsdauer	Bis zu 100 Min.
Ladezeit	Min. 12 Std.
Akku	NiMH 3,6 V, 600 mAh
Stromversorgung	Eingang: 230 V, 50 Hz, AC Ausgang: 9 V, 200 mA, AC

Pflegehinweise / Garantie

Pflegehinweise

Reinigen Sie die Gehäuseoberflächen mit einem weichen und fusselfreien Tuch. Verwenden Sie keine Reinigungsmittel oder Lösungsmittel.

Garantie

AUDIOLINE-Geräte werden nach den modernsten Produktionsverfahren hergestellt und geprüft. Ausgesuchte Materialien und hoch entwickelte Technologien sorgen für einwandfreie Funktion und lange Lebensdauer. Die Garantie gilt nicht für die in den Produkten verwendeten Batterien, Akkus oder Akkupacks. Die Garantiezeit beträgt 24 Monate, gerechnet vom Tage des Kaufs. Innerhalb der Garantiezeit werden alle Mängel, die auf Material- oder Herstellungsfehler zurückzuführen sind, kostenlos beseitigt. Der Garantieanspruch erlischt bei Eingriffen durch den Käufer oder durch Dritte. Schäden, die durch unsachgemäße Behandlung oder Bedienung, natürliche Abnutzung, durch falsches Aufstellen oder Aufbewahren, durch unsachgemäßen Anschluss

Anhang

oder Installation sowie durch höhere Gewalt oder sonstige äußere Einflüsse entstehen, fallen nicht unter die Garantieleistung. Wir behalten uns vor, bei Reklamationen die defekten Teile auszubessern, zu ersetzen oder das Gerät auszutauschen. Ausgetauschte Teile oder ausgetauschte Geräte gehen in unser Eigentum über. Schadenersatzansprüche sind ausgeschlossen, soweit sie nicht auf Vorsatz oder grober Fahrlässigkeit des Herstellers beruhen.

Sollte Ihr Gerät dennoch einen Defekt innerhalb der Garantiezeit aufweisen, wenden Sie sich bitte unter Vorlage Ihrer Kaufquittung ausschließlich an das Geschäft, in dem Sie Ihr AUDIOLINE-Gerät gekauft haben. Alle Gewährleistungsansprüche nach diesen Bestimmungen sind ausschließlich gegenüber Ihrem Fachhändler geltend zu machen. Nach Ablauf von zwei Jahren nach Kauf und Übergabe unserer Produkte können Gewährleistungsrechte nicht mehr geltend gemacht werden.

D

Anhang

Stichwortverzeichnis

A		Kanalwahl	8
Akkupack aufladen	5	Konformitätserklärung	3
Akkupack einlegen	4	L	
Akkus	2	Lautstärke einstellen	7
Automatische Abschaltung	12	M	
B		Medizinische Geräte	2
Bedienelemente	6	Monitor	11
Bestätigungston	12	N	
Bestimmungsgemäße Verwendung	2	Netzteil	2
C		P	
CTCSS-Code	8	Pflegehinweise	16
E		Problemlösung	15
Entsorgung	3	R	
F		Rufton	11
Freisprechen	13	S	
Funkgeräte ein-/ausschalten	7	Senden und empfangen	7
G		Sicherheitshinweise	2
Garantie	16	Stopp	12
Gruppenscan	10	T	
Gürtelclip	5	Tastensperre	11
H		Technische Daten	16
Headset	12	V	
I		Verpackungsinhalt	4
iVOX-Modus	14	Verwendungsbereich	2
K		VOX-Modus	13
Kanalgruppe	10		
Kanalsuche	9		

Contents

1	Safety Information	2
	Intended use	2
	Ambient conditions	2
	Power supply	2
	Rechargeable battery pack	2
	Medical equipment	2
	Disposal	3
	Declaration of Conformity	3
2	Preparing the Walkie-Talkies for Use	4
	Safety information	4
	Checking the package contents	4
	Inserting the battery packs	4
	Charging the battery pack	5
	Attaching the belt clip	5
3	Operating Elements	6
4	Operating the Walkie-Talkies	7
	Switching the walkie-talkie on/off	7
	Volume control	7
	Transmitting and receiving	7
	Selecting a channel	8
	Selecting the CTCSS code	8
	Searching for a channel	9
	Group Scan	10
	Transmit ringing tone	11
	Selecting/Deactivating the ringing tone	11
	Monitor	11
	Key lock	11
	Confirmation signal	12
	Headset	12
	Automatic deactivation	12
	Stopwatch	12
	VOX1 / iVOX2 (handsfree)	13
5	Appendix	15

GB

Safety Information

1 Safety Information

Please read this operating instruction manual thoroughly.

Intended use

These walkie-talkies have been conceived for communication with other walkie-talkies complying to the same standards. Any other use is considered unintended use. Unauthorised modification or reconstruction is not permitted. Under no circumstances open the devices or complete any repair work yourself.

Ambient conditions

Prevent excessive exposure to smoke, dust, vibration, chemicals, moisture, heat and direct sunlight.
Do not use the walkie-talkies in potentially explosive areas.

Power supply

⚠ Caution: Only use the power adapter plug supplied because other power supplies could damage the walkie-talkie equipment. Ensure access to the power adapter plug is not obstructed by furniture or such.

Rechargeable battery pack

⚠ Caution: Never throw batteries into a fire. Only use batteries of the same type! Pay attention to correct polarity. Incorrect polarity of the batteries represents a risk of explosion during charging.

Medical equipment

⚠ Caution: Never use the walkie-talkies in the vicinity of medical equipment. Effects on such equipment cannot be fully ruled out. Walkie-talkies can cause an unpleasant humming sound in hearing aids.

Safety Information

Disposal

You are obliged to dispose of consumable goods according to legal requirements. The adjacent symbol indicates that electrical and electronic apparatus and batteries no longer required must be disposed of separate from domestic waste.



Electrical and electronic devices must be disposed of at suitable collection points provided by the public waste authorities.

Batteries must be disposed of at the point of sale or at appropriate collection points provided by the public waste authorities.



Packaging materials must be disposed of according to local regulations.



⚠ Caution: The apparatus shall not be exposed to dripping or splashing and that no objects filled with liquids, such as vases, shall be placed on the apparatus.

Declaration of Conformity

This device fulfils the requirements stipulated in the EU directive:
1999/5/EU directive on radio equipment and telecommunications terminal equipment and the mutual recognition of their conformity.

CE Conformity with the above mentioned directive is confirmed by the CE symbol on the device.

Please refer to the free download in our Website www.audioline.de for complete declaration of conformity.

This product has been developed for use within Germany. It operates on an EU-harmonised frequency band (446 MHz) and, thus, may be used outside Germany in all other EU member states.

GB

Preparing the Walkie-Talkies for Use

2 Preparing the Walkie-Talkies for Use

Safety information

⚠ Caution: It is essential to read the Safety Information in Chapter 1 before starting up.

Checking the package contents

The package contains:

- two walkie-talkies with belt clip
- two rechargeable battery packs
- two headsets
- a power adapter plug
- an operating manual
- a charging station

Inserting the battery packs

Open the battery compartment cover. Insert the battery pack supplied. Pay attention to correct polarity. Close the battery compartment cover.

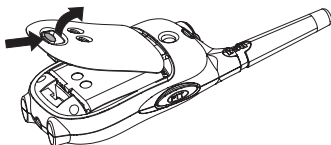

⚠ Caution: Standard battery packs or batteries are not charged. Only use the battery packs supplied or ones of the same type.

⚠ Caution: Danger of explosion if battery is incorrectly replaced. Replace only with the same or equivalent type (Supplier: LEXEL, model number: KEBT-085-1).

Batteries(battery pack or batteries) shall not be exposed to excessive heat such as sunshine,fire or the like.

Preparing the Walkie-Talkies for Use

Charging the battery pack

Connect the charging station as illustrated in the diagram. For safety reasons, only use the power adapter plug supplied.

Mains power outlet

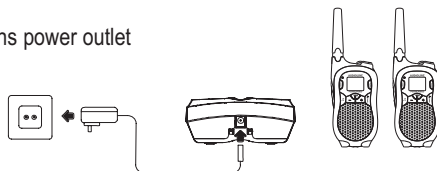

Before using the walkie-talkies for the first time, charge them for at least 14 hours. When the walkie-talkies are connected correctly, the red LEDs light up. The LEDs only signal that the connection is correct and continue to light up even when the battery packs are fully charged.

⚠ Caution: Do not charge the walkie-talkies with charging units from other manufacturers.

The current battery charge status is indicated in the display:

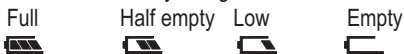

As soon as the indicator flashes in the display and acoustic warning signals are issued, the battery pack needs to be recharged.

Attaching the belt clip

Insert the belt clip in the opening provided until it audibly snaps into place. To remove the belt clip, press on it and pull it from the opening.

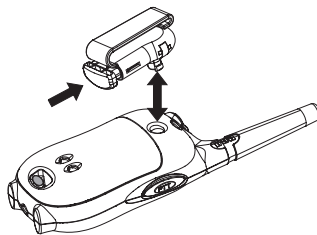

GB

Operating Elements

3 Operating Elements

Handset

- 1 Connection socket, headset
- 2 Display
- 3 Volume +
- 4 Menu / Key lock / On/Off
- 5 Channel search / Monitor
- 6 Increase setting
- 7 Decrease setting
- 8 Transmit ringing tones
- 9 PTT button
- 10 Volume -
- 11 LED, ready to operate indicator

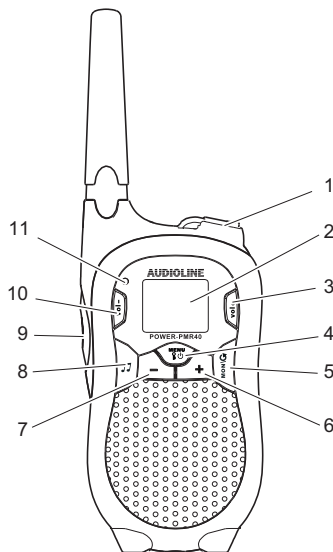

Display

- 1 Battery charge capacity
- 2 Send / Receive
- 3 Key lock
- 4 Channel search
- 5 Confirmation signal
- 6 CTCSS code
- 7 VOX mode
- 8 Channel

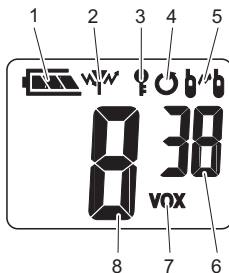

- 6 **Service-Hotline Germany: Tel. 0180 5 001388** (Costs for call from German Telekom landline at time of print: 14 ct/min. Costs may differ with mobile phone providers.)

Operating the Walkie-Talkies

4 Operating the Walkie-Talkies

Switching the walkie-talkie on/off



For switching on the walkie-talkie press and hold down the menu key. An acoustic signal is issued. The current channel setting appears in the display and the Ready LED flashes.



For switching off the walkie-talkie press and hold down the menu key.

Volume control



Press **vol+** oder **vol -** to increase or decrease the volume.

Transmitting and receiving

Transmitting After pressing the **PTT button**, the Ready LED lights up. If the button is pressed longer than 60 seconds, a warning signal is issued. Transmission is interrupted.

Hold the walkie-talkie approx. 5 to 7 cm from your mouth and speak at a normal volume. In order to talk to other subscribers, the respective walkie-talkies must be set to the same channel and CTCSS code.

Receiving Release the **PTT button**.

Radio signals cannot be received when the PTT button is being pressed.

GB

Operating the Walkie-Talkies

Selecting a channel



Press + or - to select the desired channel.

Channel	Frequency (MHz)	Channel	Frequency (MHz)
1	446.00625	5	446.05625
2	446.01875	6	446.06875
3	446.03125	7	446.08125
4	446.04375	8	446.09375

Selecting the CTCSS code

CTCSS: Continous Tone Coded Squelch System

All the calls on walkie-talkies which occur within the range of reception are signalled. A condition for this is that all the walkie-talkies are set to the same channel. To prevent mutual interference, a CTCSS code can be defined for the set channel. 38 CTCSS codes can be set per channel.



Activate Settings mode.



Select the CTCSS code and confirm with the **PTT button**.

Each CTCSS code complies to a specific tone frequency transmitted by the walkie-talkie. Communication between the subscribers is only then possible when both parties are using the same channel and CTCSS code. An exception is CTCSS code "0". In the case of this setting, all the calls on the set channel can be heard regardless of the CTCSS code. To be able to participate in the radio communication, it may be necessary to switch from CTCSS code "0" to the CTCSS code being used.

If you want to communicate with the walkie-talkies which are not using a CTCSS, you must select CTCSS code "0" on your walkie-talkie.

Operating the Walkie-Talkies

Searching for a channel

Signals are searched for in the eight channels in a continuous cycle. The  icon appears in the display. If an active channel is detected, the channel search stops. The Ready LED flashes once per second.

Press the **PTT button** to enable radio communication.

If the **PTT button** is not pressed or the channel is inactive, channel search resumes after five seconds.

Start / End channel search



Start/End the search for a channel

Resuming search for a channel



Continue the search for a channel

Excluding a channel

If a channel found during the channel search process should not be considered for subsequent use, it can be excluded. All the channels are taken into consideration again when a new channel search is started.



Press and hold down. The channel is excluded and the channel search automatically resumed.

 It is possible to exclude all channels with the exception of the "home channel". The "home channel" is the channel you currently configured, when start to scan, the radio searches from home channel.

Operating the Walkie-Talkies

Group Scan

It is possible to define a group for the channel search. Scroll through all the channels and define for each one whether the individual channel should be considered in the channel search or not.

Defining a group of channels



Select a channel.



Press the menu key 6 times.



Add ("y") or exclude ("-") the respective channel. Confirm with the **PTT button**.
Make this setting for each channel.

Starting group scan



Press the menu key 7 times.



Activate ("y") or deactivate ("-") group scan.
Confirm with the **PTT button**.

 Even if Group Scan feature is activated, in order to start Group Scan in standby mode by pressing **[MONI G]**, you must have configured more than one group channel except home channel. Otherwise, the radio will operate as normal scan. Home channel is the channel you currently configured, when start to scan, the radio searches from home channel. In Group Scan, the home channel is considered as priority channel if it is not set to group channel. It is essential for the selected channels in the Group Scan that the CTCSS code is configured to the same setting as those transmitting in the group otherwise the Group scan will never find the transmitting PMR signal. Alternatively the CTCSS code can be set to "0" and any signals on that channel will then be found in the Group scanning.

Operating the Walkie-Talkies

Transmit ringing tone

The ringing tones indicate to other subscribers that you want to talk to them. A condition for this is that the other subscribers are using the same channel and CTCSS code.



Send ringing tones

Selecting/Deactivating the ringing tone

There are 10 ringing tones available for selection. To deactivate the ringing tone, select the setting "0".



2 x  Press the menu key 2 times.



Select the ringing tone. Confirm with the **PTT button**.

Monitor

The Monitor function enables the search for weak signals on the channel currently set. If you receive an external signal, switch to a free channel. Always communicate with other subscribers on a free channel to prevent interference.



Press and hold down: Monitor the channel.



Release: End the monitoring function.

Key lock

The key lock function prevents inadvertent modification of settings. When the key lock function is activated, the  icon appears in the display.

Activating key lock



8 x  Press the menu key 8 times.



Activate ("y") or deactivate ("-") the key lock function. Confirm with the **PTT button**.

Deactivating key lock



Press and hold down the menu key.

GB

Operating the Walkie-Talkies

Confirmation signal

The confirmation signal is issued on releasing the **PTT button**. This signals to the caller that you have ended transmission.

Activating/Deactivating the confirmation signal

Switch the walkie-talkie off. Press and hold the  button and, while doing so, switch the walkie-talkie on again. If the confirmation signal is activated, the  icon appears in the display.



Headset

You can use the headset enclosed with the equipment to be able to work faster, for example. Clip the walkie-talkie on the belt so that you have both hands free. Since the headset supplied is equipped with an additional **PTT button**, you can transmit simply by using the **PTT button** on the headset.

CAUTION: Excessive sound pressure from earphones and headphones can cause hearing loss.



Automatic deactivation

The walkie-talkies can be set up so that they are automatically switched off after a certain time. It can be set to 30, 60 or 90 minutes. The function is deactivated when the "0" setting is selected.

- 4 x  Press the menu key 4 times.
-  /  Select the desired time.
Confirm with the **PTT button**.

Stopwatch

The walkie-talkies can be used as stopwatches.

- 5 x  Press the menu key 5 times.
-  Start / Stop / Resume
-  Reset

Operating the Walkie-Talkies

VOX¹ / iVOX² (handsfree)

When this function is active, the walkie-talkie automatically starts to transmit when the unit detects your voice or a sound.

☞ When you start to speak, there is a slight delay before the walkie-talkie starts to transmit.

Activate VOX mode

When using VOX1 mode, conversation is carried out via a headset. The **PTT button** on the walkie-talkie need not be pressed to transmit.

Use a commercially available headset without a **PTT button** equipped with a 3-pin, 2.5 mm stereo jack plug.

Pin assignment: 1 = Microphone
2 = Loudspeaker
3 = Earth

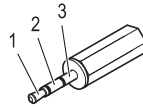

☞ Switch the walkie-talkie off before connecting a headset. The headset supplied with the walkie-talkie is not designed for this function because it is equipped with a **PTT button**.

1. Switch the walkie-talkie off.
2. Raise the cover on the connection socket.
3. Insert the plug on the headset in the connection socket.
4. Switch the walkie-talkie on.
5. "VOX" appears in the display.

Deactivating VOX mode

To deactivate VOX mode, pull the headset plug out of the connection socket.

¹ VOX: Voice Operated Transmission = Noise detection

² iVOX: Intelligent Voice Operated Transmission = Noise detection

Operating the Walkie-Talkies

Activating iVOX mode

When using iVOX mode, conversation is carried out via the walkie-talkie. The **PTT button** on the walkie-talkie need not be pressed to transmit.

1. Switch the walkie-talkie off.
2. Press and hold the **PTT button** and, while doing so, switch the walkie-talkie on again.
3. "iVOX" appears in the display.

Deactivating iVOX mode

In order to deactivate iVOX mode, switch the walkie-talkie off and on again.

Selecting VOX / iVOX sensitivity

There are three sensitivity levels available for operation in VOX / iVOX mode and can be selected according to the ambient noise.

Level 1	High ambient noise
Level 2	Normal ambient noise
Level 3	Low ambient noise

3 x 

Press the menu key 3 times.

 / 

Select the sensitivity level.
Confirm with the **PTT button**.

Appendix

5 Appendix

In Case of Problems

Should problems arise with the walkie-talkies, please refer to the following information first. In the case of claims under the terms of guarantee, contact your sales outlet. There is a 2 year period of guarantee.

Problems and solutions

Problems	Solutions
Equipment does not function	<ul style="list-style-type: none"> - Battery pack has not been charged - Key lock has been activated
Transmission not possible	<ul style="list-style-type: none"> - Press PTT button in fully to transmit - Channel is being used by other subscribers
No reception	<ul style="list-style-type: none"> - Release PTT button - Volume setting is too low - You are outside the range of reception, change your position - Obstructions such as trees and buildings impair the range - CTCSS code set is not identical to that of the other party - Channel is being used by other subscribers

Appendix

Technical Properties

Feature	Value
Output power	0.5 W
Range	Up to 10 km in open space
Using time	Up to 14 h (based on 5 % "send", 5 % "receive" and 90 % stand-by-time)
Max. talk time	Up to 100 min
Charging time	At least 12 h
Battery pack	NiMH 3.6 V, 600 mAh
Power supply	Input: 230 V, 50 Hz, AC Output: 9 V, 200 mA, AC

Maintenance / Guarantee

Maintenance

Clean the housing surfaces with a soft, fluff-free cloth.
Never use cleaning agents or solvents.

Guarantee

AUDIOLINE equipment is produced and tested according to the latest production methods. The implementation of carefully chosen materials and highly developed technologies ensure trouble-free functioning and a long service life. The terms of guarantee do not apply to the batteries or power packs used in the products.

The period of guarantee is 24 months from the date of purchase. All deficiencies resulting from material or production faults which occur during the period of guarantee will be eliminated free of charge.

Rights to claims under the terms of guarantee are annulled following intervention by the purchaser or third parties. Damage caused as a result of improper handling or operation, incorrect

Appendix

positioning or storing, improper connection or installation, Acts of God or other external influence are not covered by the terms of guarantee. In the case of complaints, we reserve the right to repair or replace defect parts or provide a replacement device. Replacement parts or devices become our property. Rights to compensation in the case of damage are excluded where there is no evidence of intent or gross negligence by the manufacturer.

If your device shows signs of defect during the period of guarantee, please return it to the sales outlet in which you purchased the AUDIOLINE device together with the purchase receipt. All rights to claims under the terms of guarantee in accordance with this agreement must be asserted exclusively with regard to your sales outlet.

Two years after the purchase and transfer of our products, claims under the terms of guarantee can no longer be asserted.

Appendix

Index

A		O	
Ambient conditions	2	Operating Elements	6
Automatic deactivation	12	P	
B		Package contents	4
Belt clip	5	Power supply	2
C		Problems	15
Charging the battery pack	5	R	
Confirmation signal	11	Rechargeable battery pack	2
D		Ring tone	10
Declaration of Conformity	3	S	
Disposal	3	Safety Information	2
G		Searching for a channel	9
Group of channels	9	Selecting a channel	8
Guarantee	16	Selecting the CTCSS code	8
H		Stopwatch	12
Handsfree	13	Switching the walkie-talkie on/off	7
Headset	11	T	
I		Technical Properties	16
Inserting the battery packs	4	Transmitting and receiving	7
Intended use	2	V	
iVOX mode	14	Volume control	7
K		VOX mode	13
Key lock	11		
M			
Maintenance	16		
Medical equipment	2		
Monitor	10		

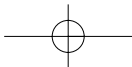
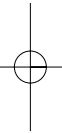
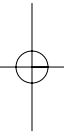

Wichtige Garantiehinweise

Die Garantiezeit für Ihr AUDIOLINE-Produkt beginnt mit dem Kaufdatum. Ein Garantieanspruch besteht bei Mängeln, die auf Material- oder Herstellungsfehler zurückzuführen sind. Der Garantieanspruch erlischt bei Eingriffen durch den Käufer oder durch Dritte. Schäden, die durch unsachgemäße Behandlung oder Bedienung, natürliche Abnutzung, durch falsches Aufstellen oder Aufbewahren, durch unsachgemäßen Anschluss oder Installation sowie durch höhere Gewalt oder sonstige äußere Einflüsse entstehen, fallen nicht unter die Garantieleistung.

BITTE WENDEN SIE SICH IM GARANTIEFALL AUSSCHLIESSLICH AN DEN HÄNDLER, BEI DEM SIE DAS GERÄT GEKAUFT HABEN, UND VERGESSEN SIE NICHT, DEN KAUFBELEG VORZULEGEN. UM UNNÖTIG LANGE WARTEZEITEN ZU VERMEIDEN, SENDEN SIE REKLAMATIONSGERÄTE BITTE NICHT AN UNSERE BÜROADRESSE.

BEI FRAGEN ZUR BEDIENUNG UND GARANTIELEISTUNG LESEN SIE BITTE DIE BEDIENUNGSANLEITUNG, FRAGEN SIE IHREN FACHHÄNDLER ODER WENDEN SIE SICH AN UNSERE

Service Hotline: 0180 5 001388

(Kosten bei einem Anruf aus dem Festnetz der Deutschen Telekom bei Drucklegung:
14 ct/min. / Ggf. abweichende Kosten bei Anrufen aus den Mobilfunknetzen.)

AUDIOLINE GmbH
Neuss

Internet: www.audioline.de • E-Mail: info@audioline.de
Version 2.0 • 15.05.2008