

Datenblatt

SuperFlux LED Leisten

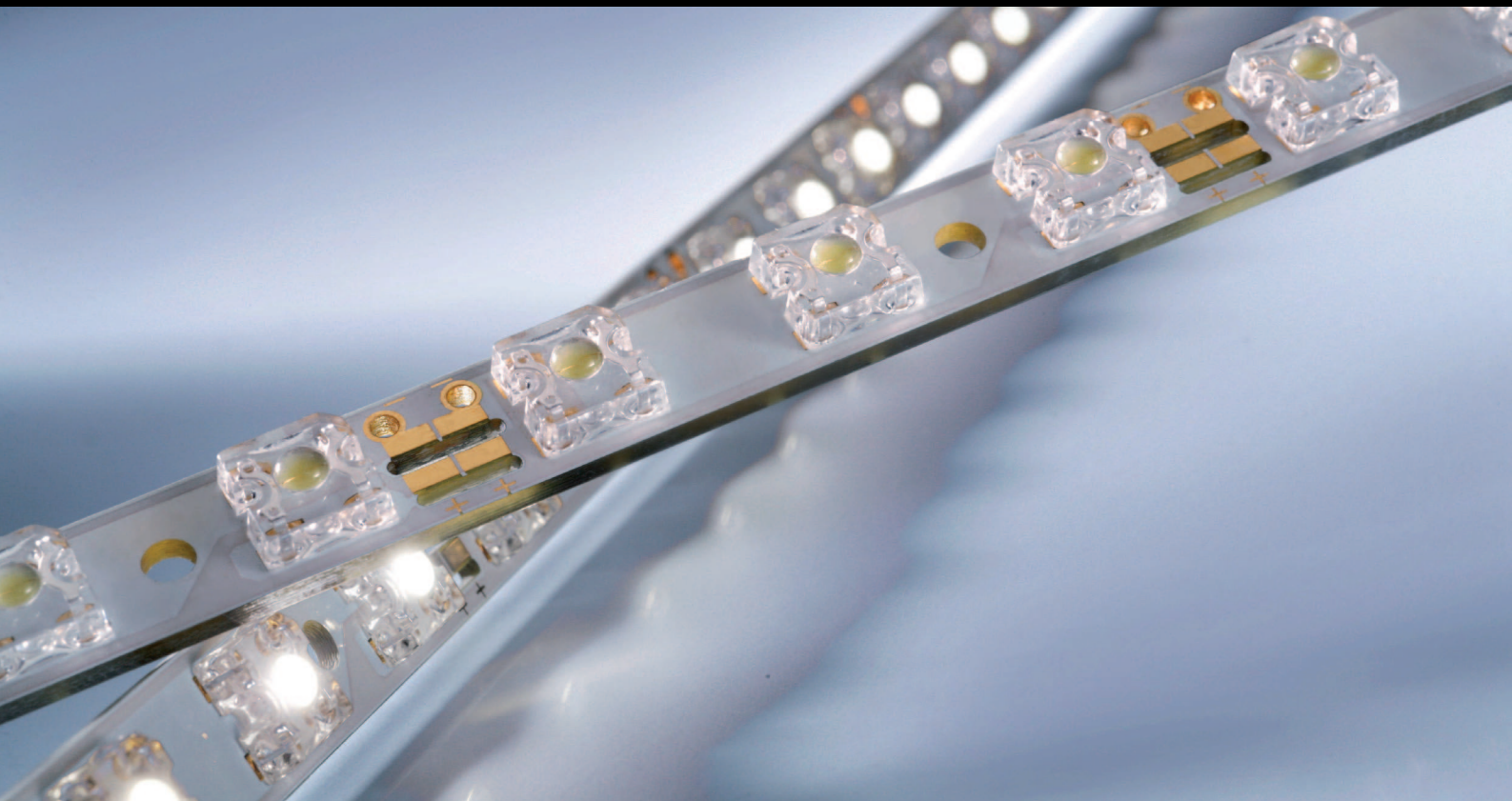

Inhaltsverzeichnis

Highlights	3
Applikationen	3
Technische Betriebsdaten	4
Technische Merkmale	4
Grenzwerte	5
Elektrische Kenndaten	6
Grafiken – Spektrale Verteilung	7
Rot	7
Blau	7
Grün	7
Pink	7
Weiß	7
Warmweiß	7
Sicherheitshinweise	8
Zubehör	9
Aluminium Profile	9
Geeignete Netzgeräte	9
Netzgeräatzubehör	10
Verbinder mit Kabel	10
Direktverbinder	10
Impressum und Kontakt	11

SuperFlux LED Leisten:

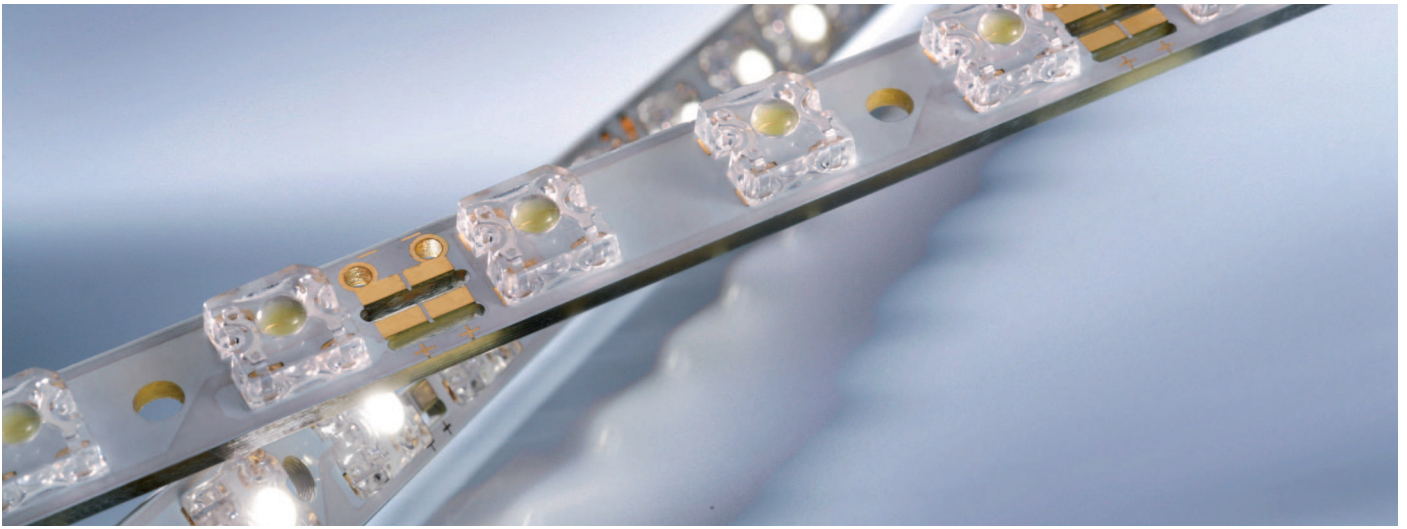

Highlights

- Plug & Play Stecksystem
- Alle 50mm teilbar
- Minimale Wärmeentwicklung
- Großer Abstrahlwinkel
- Verfügbar in 6 Lichtfarben

Applikationen

- Kantenbeleuchtung von transparenten oder diffusen Materialien
- Voutenbeleuchtung
- Beleuchtung in Handläufen
- Sicherheitsbeleuchtung
- Weg- und Konturenbeleuchtung
- Hinterleuchtung von Flächen

Technische Betriebsdaten

Produkt	Farbe	Anzahl LEDs*	Spannung [V DC]*	Strom [mA]	Leistung [W]	Abstrahlwinkel [°]	Wellenlänge [nm] Farbtemperatur [K]	Lichtstrom [lm]
54001	Weiß	30	12	270	3.24	100	4600-7000K* ²	170
<i>Power</i> 54801	Weiß	30	12	500	6.00	80	4600-7000K* ²	610
54002	Warmweiß	30	12	270	3.24	100	2500-2750K* ²	160
<i>Power</i> 54802	Warmweiß	30	12	510	6.00	70	2500-3150K* ²	610
54401	Blau	30	12	270	3.00	100	460-470nm* ²	50
54501	Grün	30	12	150	3.00	100	520-530nm* ²	180
54601	Rot	30	12	180	5.28	100	620-630nm* ²	130
54620	Pink	30	12	300	2.40	100		140

* Alle technischen Angaben beziehen sich auf das gesamte Modul. Herstellungsbedingt können die optischen Werte nur rein statistische Größen darstellen, die nicht zwingend den tatsächlichen technischen Eigenschaften jeder einzelnen produzierten Einheit entspricht. Die tatsächlichen Werte können daher in marktüblichen Bereichen abweichen.

Technische Merkmale

- Module optimal abgestimmt auf 12V= Betriebsgeräte (Details siehe Tabelle Vorschaltgerät)
- Betrieb von mehreren Modulen hintereinander (Details siehe Tabelle Schaltungshinweise)
- Nur elektrische Parallelschaltung der Module
- Teilbar in Einheiten von 3 LED oder deren Vielfachen ohne Verlust der Funktion
- Montagelöcher (Ø 3mm) zur einfachen Montage mit Schrauben oder Clips
- Profile zum mechanischen Schutz und optischen Aufwertung verfügbar. Optische Eigenschaften können durch Abdeckungen verändert werden (Siehe Tabelle Zubehör)
- Grundmaß der Platinen (L x B x H) 500mm x 10mm x 6.6mm
- Grundmaß der kleinsten Einheit mit 3 LEDs (L x B x H) 50mm x 10mm x 6,6mm
- Einfaches Steckersystem zum lötfreien Verbinden (Siehe Tabelle Zubehör)

Grenzwerte

Produkt	Farbe	Betriebstemperatur am Tc-Punkt [°C]*	Lagertemperatur [°C]*	Spannungsbereich [V dc]*
54001	Weiß	-30°C...+50°C	-30°C...+50°C	12V
Power 54801	Weiß	-30°C...+50°C	-30°C...+50°C	12V
54002	Warmweiß	-30°C...+50°C	-30°C...+50°C	12V
Power 54802	Warmweiß	-30°C...+50°C	-30°C...+50°C	12V
54401	Blau	-30°C...+50°C	-30°C...+50°C	12V
54501	Grün	-30°C...+50°C	-30°C...+50°C	12V
54601	Rot	-30°C...+50°C	-30°C...+50°C	12V
54620	Pink	-30°C...+50°C	-30°C...+50°C	12V

* Bei Überschreiten der maximalen Temperaturgrenzwerte wird die Lebensdauer des Modules stark reduziert, bzw. das Modul zerstört. Das Überschreiten der maximalen Betriebsspannung führt zu einer Überlastung des LED Modules. Diese kann zu einer starken Reduzierung der Lebensdauer bis zur Zerstörung des LED Modules führen. Die Temperatur des LED Modules am Tc Punkt sollte im thermisch eingeschwungenen Zustand mittels eines Temperatursensors oder temperaturempfindlichen Aufklebers gemäß EN60598-1 gemessen werden. Die genaue Position des Tc-Punktes entnehmen Sie bitte der folgenden Zeichnung.

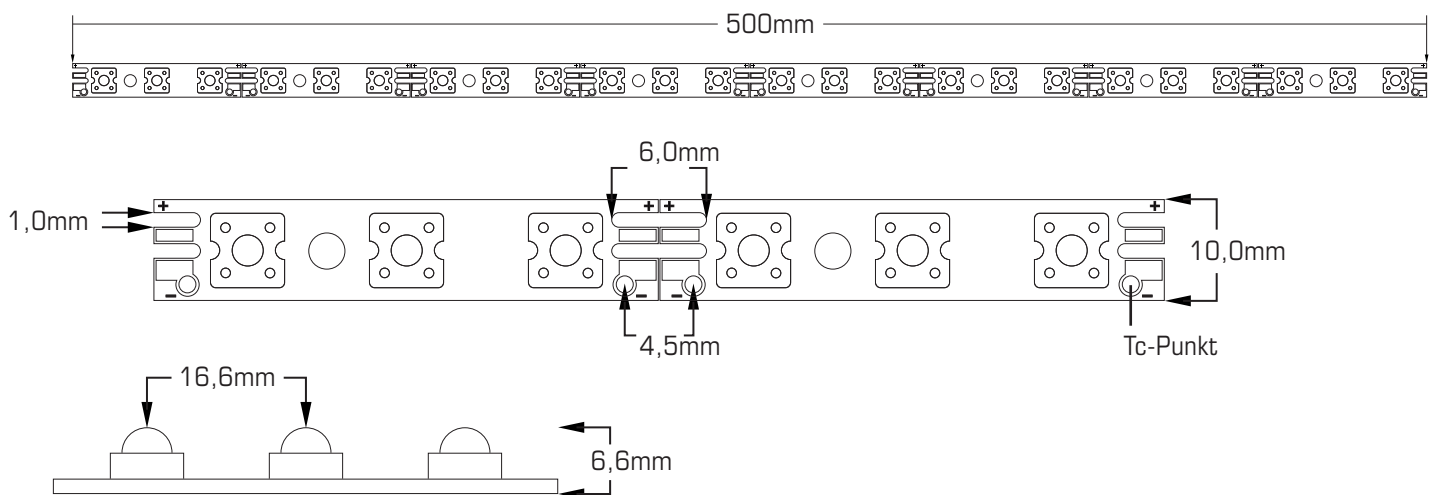

Elektrische Kenndaten

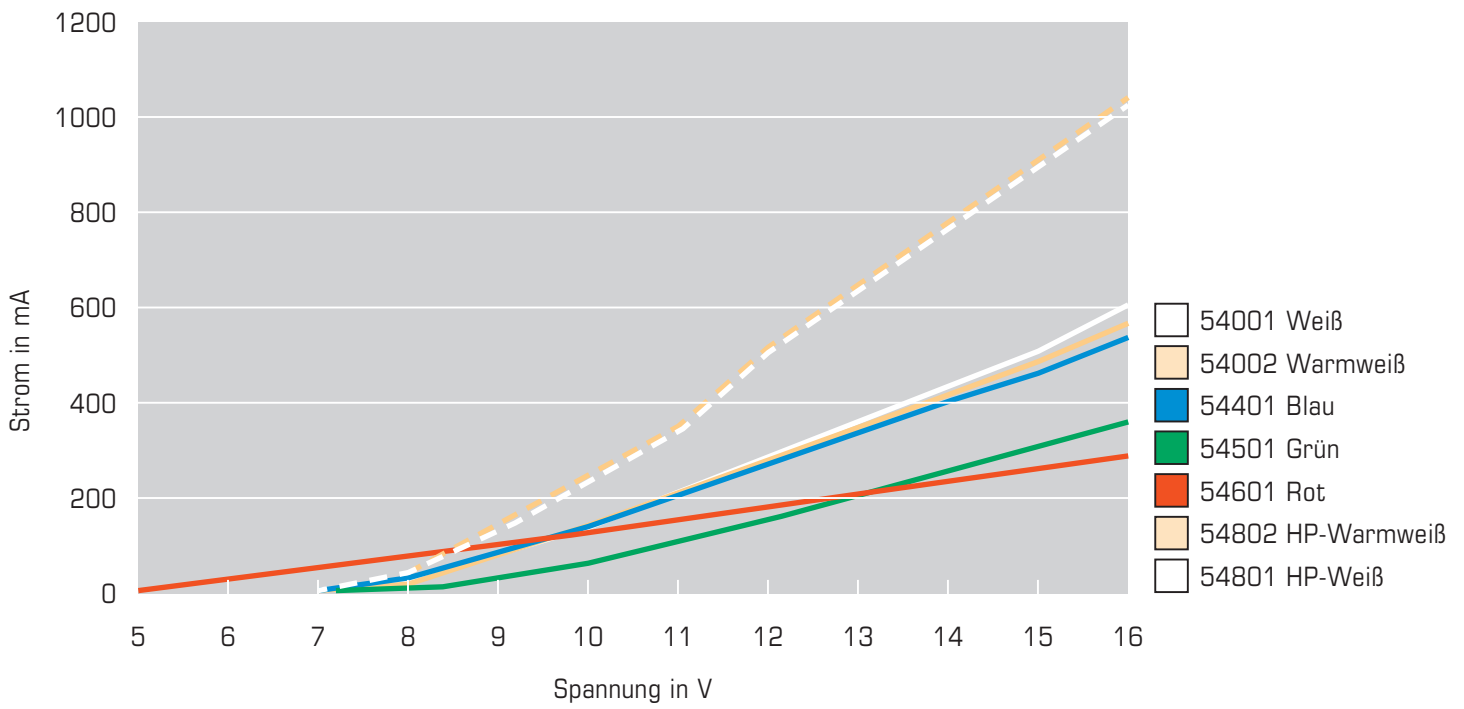

Spektrale Verteilung

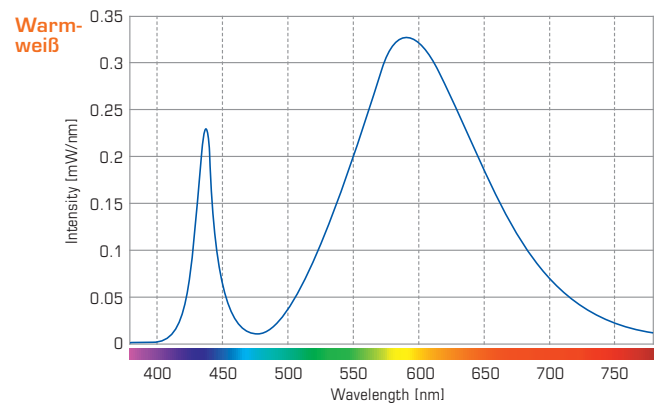
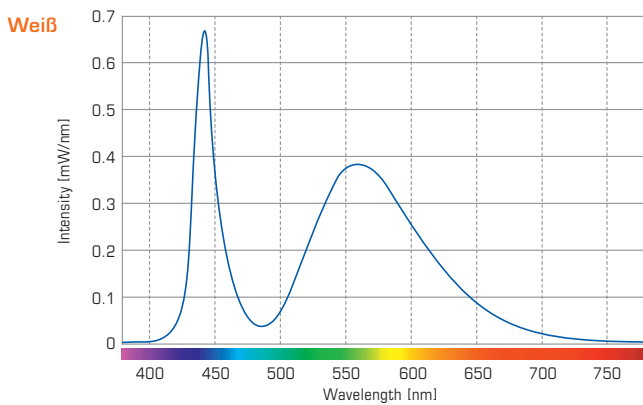
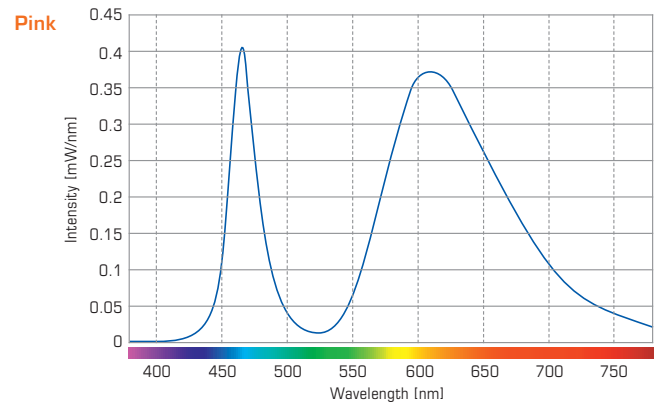
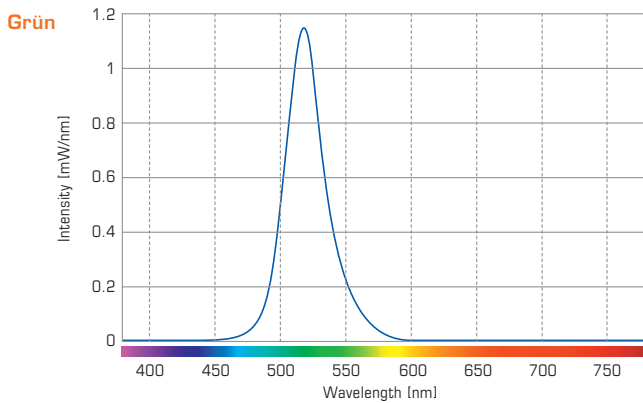
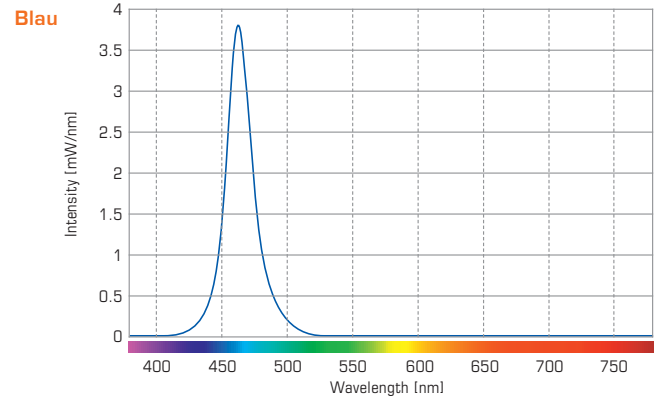
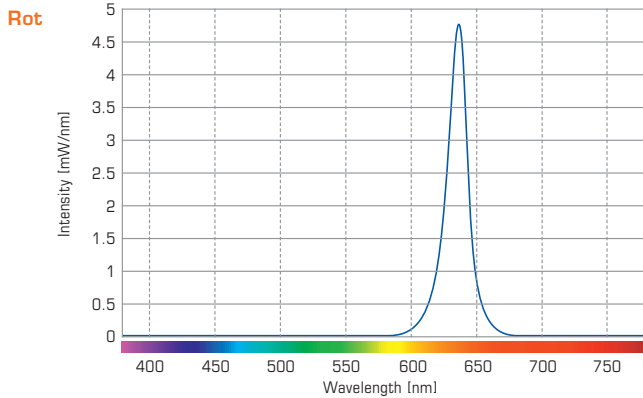

Sicherheitshinweise

- Die Bauteile auf den LED-Modulen dürfen nicht mechanisch belastet werden.
- Die Leiterbahnen auf den Platinen dürfen durch die Montage nicht beschädigt oder unterbrochen werden.
- Beim Einsatz der Verbinder ist darauf zu achten, dass die Module in einer Ebene montiert werden. Anderenfalls ist keine Kontaktsicherheit gegeben.
- Um eine mechanische Beschädigung der Leiterbahnen zu verhindern sollten bei einer Montage mittels Schrauben Kunststoffunterlegscheiben zwischen Schraubenkopf und Leiterplatte eingefügt werden.

Unsere LED Module sind nicht gegen Überlast, Übertemperatur und Kurzschlussströme geschützt. Um die Module sicher und zuverlässig zu betreiben ist es daher absolut notwendig ein elektronisch stabilisiertes Netzgerät zu verwenden in dem diese Sicherheitsfunktionen bereits integriert sind. Werden andere als die von uns vertriebenen Netzgeräte verwendet müssen folgende Schutzmaßnahmen netzgerätseitig gewährleistet werden.

Mindestanforderungen für Netzteile:

Kurzschlusschutz
Überlastschutz
Übertemperaturschutz

- Die Installation von LED Modulen (mit Netzgerät) darf nur unter Beachtung aller gültigen Vorschriften und Normen durch eine zugelassene Elektrofachkraft erfolgen.
- Nur die elektrische Parallelschaltung ermöglicht einen sicheren Betriebszustand. Von der elektrischen Reihenschaltung der LED Module wird ausdrücklich abgeraten. Unsymmetrische Spannungsabfälle können zu einer starken Überlastung und Zerstörung einzelner Module führen.

Impressum und Kontakt

LUMITRONIX® ist Ihr Partner in Sachen Leuchtdioden, LED-Produkte und Licht-Vermessung!

LUMITRONIX® LED-Technik GmbH
Haigerloch Str. 42,
72379 Hechingen

Hotline/Zentrale +49 (0) 7471 / 96014-0
Fax + 49 (0) 7471 / 96014-99

LED Shop: <http://www.leds.de>
Forum: <http://www.lumitronixforum.de>
E-Mail: mail@leds.de

UStIdNr. DE 814318271
Amtsgericht Stuttgart
HRB 421019 12.04.05

LUMITRONIX® ist eine beim deutschen Patent- und Markenamt eingetragene Marke: Nr. 305 29 910.7 / LK09

Geschäftsführer: Herr Christian Hoffmann
Mitgesellschafter: Herr Paul Sparenborg