

# Inhaltsverzeichnis



1	Sicherheitshinweise .....	2
2	Produkteigenschaften .....	4
3	Kurzanleitung.....	4
3.1	Sprache und Region Einstellungen.....	4
3.2	DVB-T Einrichtung - Sendersuche.....	4
4	Bedienelemente .....	5
4.1	Tasten und Elemente am Gerät.....	5
5	Gerät Anschließen .....	6
5.1	Anschließen von Kopfhörern (Nicht im Lieferumfang).....	6
5.2	Verwenden des Netzteils .....	6
6	Aufladbarer Akku .....	6
6.1	Umgang mit aufladbaren Akkus.....	6
7	Basis Funktionen .....	7
7.1	EIN/AUS Schalten .....	7
7.2	Programm Umschalten.....	7
7.3	Lautstärke verändern.....	7
7.4	Programmliste .....	7
7.5	Schnellauswahl Menü.....	8
7.6	Zurücksetzen (Reset) .....	8
8	Schnellauswahlmenü Funktionen .....	8
8.1	Programmfürer (EPG) .....	8
8.2	Videotext (TTX) .....	9
8.3	Untertitel (Subtitle).....	9
8.4	Programminfo .....	9
8.5	Audiospur (Sound Track).....	9
9	Einstellungen .....	10
9.1	Manuelle Sendesuche (Manual Scan) .....	10
9.2	Automatische Sendersuche (Country Scan) .....	10
9.3	System Einstellung (System setting) .....	10
9.4	Bildschirmeinstellung (Display setting) .....	10
9.5	Werkseinstellung (Factory Default).....	10
9.6	Version .....	10
10	Störungsbehebung.....	11
11	Technische Daten .....	12
12	Garantiebedingungen .....	13

# 1 Sicherheitshinweise

Danke, dass Sie sich für unser Produkt entschieden haben. Bitte lesen Sie die Anleitung sorgfältig durch und beachten Sie alle Sicherheits- und Bedienungshinweise. Bewahren Sie die Anleitung zum späteren Nachschlagen gut auf.



 Das Blitz-Symbol in einem gleichseitigen Dreieck warnt den Benutzer vor gefährlichen elektrischen Spannungen im Innern des Gerätes, die bei nicht bestimmungsgemäßem Gebrauch zu elektrischen Schlägen mit schädlichen gesundheitlichen Folgen führen können.

 oder  Das Ausrufezeichen in einem gleichseitigen Dreieck weist Sie beim Lesen der Dokumentation auf Gefahren bei der Bedienung und der Pflege des Gerätes hin.

 Das Hinweis-Symbol informiert Sie beim Lesen der Dokumentation über nützliche Hinweise und Tipps für die Bedienung und Pflege des Gerätes.

 **Stromversorgung**  
Schließen Sie das Netzteil an die Buchse DC 12V IN auf der rechten Seite des Geräts an. Schließen Sie den Netzstecker an eine geerdete AC 100-240 V Steckdose an. Haben Sie Probleme beim Einstecken des Netzsteckers in die Steckdose, dann drehen den Stecker um 180° und stecken Sie ihn erneut ein.

 **Hinweise zum Umweltschutz**  
Dieses Produkt darf am Ende seiner Lebensdauer nicht über den normalen Haushaltsabfall entsorgt werden, sondern muss an einem Sammelpunkt für das Recycling von elektrischen und elektronischen Geräten abgegeben werden. Das Symbol auf dem Produkt, in der Gebrauchsanleitung oder auf der Verpackung weist darauf hin.  
Die Werkstoffe sind gemäß ihrer Kennzeichnung wieder verwertbar. Mit der Wiederverwendung, der stofflichen Verwertung oder anderen Formen der Verwertung von Altgeräten leisten Sie einen wichtigen Beitrag zum Schutze unserer Umwelt. Bitte fragen Sie bei Ihrer Gemeindeverwaltung nach der zuständigen Entsorgungsstelle.



## Achtung

**Lesen Sie bitte diese Anleitung und beachten Sie alle Sicherheitshinweise.**

- Öffnen Sie keinesfalls das Gehäuse des Geräts und versuchen Sie nicht, das Gerät zu reparieren oder zu modifizieren. Fehlfunktionen, Beschädigungen und elektrische Schläge können die Folge sein.
- Setzen Sie das Gerät niemals Regen, Nässe oder Feuchtigkeit aus. Fehlfunktionen, Beschädigungen und elektrische Schläge können die Folge sein.
- Verwenden Sie zum Reinigen des Geräts keine flüchtigen Substanzen wie z. B. Lösungsmittel, um Beschädigungen der Oberfläche zu vermeiden. Reinigen Sie das Gerät nur mit einem weichen, trockenen Tuch.
- Achten Sie auf eine ausreichende Luftzirkulation am Gerät. Stellen Sie das Gerät während des Betriebs nicht auf weiche Möbel, Teppiche oder ähnliche Materialien, die die Luftzirkulation behindern können.
- Das Gerät darf nicht übermäßig erwärmt oder in der Nähe von Wärmequellen (z. B. Heizgeräten) betrieben werden. Fehlfunktionen, Beschädigungen, Rauchentwicklung und Feuer können die Folge sein.
- Schließen Sie das Gerät nur an Netzsteckdosen an, die korrekt geerdet sind (Schutzerde). Die Netzspannung muss mit der Betriebsspannung des Geräts übereinstimmen, die auf dem Gehäuse angegeben ist. Schließen Sie das Gerät nur gemäß den Herstelleranweisungen an andere elektrische Geräte an.
- Achten Sie darauf, dass die Kabel nicht beschädigt, gezerrt oder verdreht werden und kein Kurzschluss entsteht.
- Verwenden Sie nur das vom Hersteller angegebene oder zusammen mit dem Gerät gelieferte Zubehör. Dies gilt auch für alle Halterungen und Befestigungen.
- Stellen Sie das Gerät auf einen sicheren Platz, an dem es nicht verrutschen oder herunterfallen kann. Bei Verwendung in einem Fahrzeug muss das Gerät sicher befestigt werden, um Verletzungen und Unfälle durch Verrutschen oder Herunterfallen zu vermeiden.
- Trennen Sie das Gerät bei Gewitter vom Stromnetz. Betreiben Sie das Gerät keinesfalls bei Gewitter. Fehlfunktionen, Beschädigungen und elektrische Schläge können die Folge sein. Ziehen Sie den Netzstecker aus der Steckdose, wenn Sie das Gerät für längere Zeit nicht benutzen. Lagern Sie das Gerät an einem sauberen, trockenen Ort ohne direkte Sonneneinstrahlung.



## Achtung

- Bei Fehlfunktionen oder Beschädigung können Wartungs- oder Reparaturarbeiten erforderlich sein. Betreiben Sie das Gerät nicht, wenn es sichtbare Beschädigungen aufweist. Lassen Sie Wartungs- und Reparaturarbeiten nur durch qualifiziertes Service-Personal durchführen.
- Stellen Sie keine schweren Gegenstände und keine Gefäße mit Flüssigkeiten, wie z. B. Blumenvasen, auf das Gerät.
- Achten Sie darauf, dass keine Gegenstände oder Flüssigkeiten durch Öffnungen oder Lüftungsschlitze in das Gerät gelangen. Kurzschlüsse, Beschädigungen, elektrische Schläge und Feuer können die Folge sein.
- Berühren Sie den LCD-Farbbildschirm nicht mit der bloßen Hand
- Beachten Sie die Sicherheitshinweise zur wiederaufladbaren Batterie in Kap. 5.1.



## Entsorgungshinweis

Bitte werfen Sie defekte und entladene Batterien nicht in den normalen Hausmüll. Bringen Sie verbrauchte Batterien zu Ihrem Fachhändler oder zu einer entsprechenden Sammelstelle. Damit ermöglichen Sie eine umweltgerechte Entsorgung. Entladen sind Batterien in der Regel dann, wenn das Gerät abschaltet und „Batterie leer“ signalisiert oder nach längerer Gebrauchsdauer der Batterien „nicht mehr einwandfrei funktioniert“.

## 2 Produkteigenschaften

- Mobiles Fernsehgerät mit DVB-T Empfänger
- Wiederaufladbarer Lithium-Ion Akku. (bis zum 3.5 Stunde TV Betrieb)
- Mehrsprachige Menüführung
- Elastisches Antenne

### Support

URL: <http://www.odys.de>

Auf unseren Website finden Sie neueste Informationen über dieses Gerät, über andere Produkte unseres Unternehmens und über unser Unternehmen selbst. Falls Sie Fragen oder Probleme haben, lesen Sie die FAQ's auf unserer Website oder wenden Sie sich an unseren Kundendienst. [support@odys.de](mailto:support@odys.de).

## 3 Kurzanleitung

### 3.1 Sprache und Region Einstellungen

1. Schalten Sie das Gerät zunächst ein.
2. Drücken Sie die  Taste.
3. Wählen Sie anschließend den Menüpunkt „System Setting“ mit den  $\leftarrow / \rightarrow / \blacktriangle / \blacktriangledown$  Tasten aus.
4. Drücken Sie die „OK“-Taste um das Menü aufzurufen.
5. Wechseln Sie mit den Tasten  $\blacktriangle \blacktriangledown$  in Ihre Zeitzone.
6. Wählen Sie die richtige Zeitzone Mit  $\leftarrow \rightarrow$  Taste.  
**Hinweis:** für Mitteleuropa wählen Sie bitte GMT+1
7. Wählen Sie mit den  $\blacktriangle \blacktriangledown$  Tasten „OSD Language“.
8. Wählen Sie Ihre gewünschte Sprache aus der Sprachliste mit den Tasten  $\leftarrow \rightarrow$ .
9. Bestätigen Sie die Einstellungen mit der „OK“-Taste.
10. Gehen Sie mit der „Menü“-Taste zurück ins Hauptmenü.

### 3.2 DVB-T Einrichtung - Sendersuche

1. Schalten Sie Ihr Proxy zunächst ein.
2. Drücken Sie die Menütaste. 
3. Wählen Sie im Menü „Country Scan“ (Regionale Suche) mit den Tasten  $\leftarrow / \rightarrow / \blacktriangle / \blacktriangledown$ .  
**Hinweis:** Achten Sie darauf, das die Regionalsuche bereits erfolgt ist. Siehe Kapitel 3.1
4. Wählen Sie ihre „Area“ mit den Tasten  $\blacktriangle \blacktriangledown$ .
5. Wechseln Sie mit den Tasten  $\leftarrow \rightarrow$  in Ihre Zeitzone.
6. Drücken Sie „Ok“ um den Suchlauf zu starten.



#### Hinweis

Ob und wie viele Sender empfangen werden können hängt vom Einsatzort des Gerätes und der Verfügbarkeit von DVB-T Sendern in dieser Region ab. DVB-T Radio Sender sind nur in sehr wenigen Regionen verfügbar. Bitte beachten Sie, dass bei der Verwendung von DVB-T bei jedem größeren Ortswechsel ein neuer Sendersuchlauf durchgeführt werden sollte. Ausgestrahlte Sender und deren Sendefrequenz variieren von Region zu Region.

## Lieferumfang



1 x Cosmo



1 x Bedienungsanleitung



1 x Netzteil



### Hinweis

Zubehörteile und die entsprechenden Teilenummern können im Sinne des technischen Fortschritts ohne Vorankündigung geändert werden.

## 4 Bedienelemente

### 4.1 Tasten und Elemente am Gerät

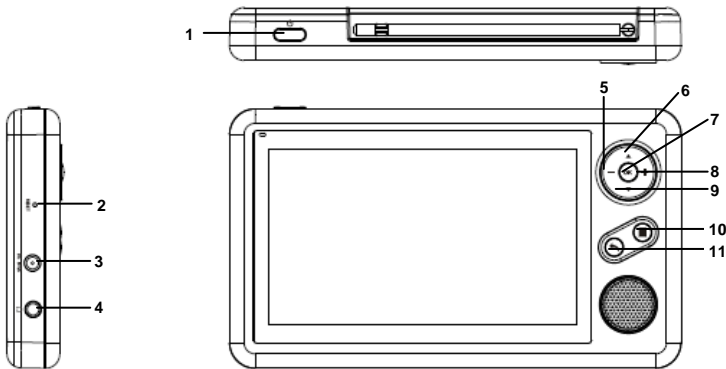

1		Ein-/ Ausschalter
2	RESET	Zurücksetzen bei Fehlfunktion
3		DC-Anschluss (Stromversorgung)
4		Kopfhöreranschluss
5		Links / Lautstärke verringern
6		Hoch, nächster Sender/Titel
7	OK	Auswählen, Bestätigen
8		Rechts / Lautstärke erhöhen
9		Runter, letzter Sender/Titel
10		Menü Taste
11		Rückwärts-Taste / Programmliste

## 5 Gerät Anschließen

### 5.1 Anschließen von Kopfhörern (Nicht im Lieferumfang)

Schließen Sie die Kopfhörer an die Kopfhörerbuchse an der linken Seite des Gerätes. Die Lautsprecher werden automatisch deaktiviert.



#### Achtung

Übermäßig hohe Lautstärke kann Ihr Gehör schädigen. Drehen Sie die Lautstärke zurück bevor Sie die Kopfhörer anschließen und regeln Sie danach die Lautstärke auf ein moderates Niveau hoch.

### 5.2 Verwenden des Netzteils

Im Lieferumfang des Gerätes ist ein Netzteil enthalten.

Schließen Sie das Netzteil wie dargestellt an die Buchse auf der linken Seite des Geräts an. Schließen Sie den Netzstecker an eine geerdete Steckdose an. Die Netzanzeige leuchtet danach rot.

## 6 Aufladbarer Akku

Laden Sie den internen Akku vollständig auf, bevor Sie das Gerät erstmals verwenden. Die normale Ladezeit beträgt ca. 5 Stunden. Mit vollständig geladenem Akku kann das Gerät ca. 3– 3.5 Stunden betrieben werden. Laden Sie den Akku vollständig auf, wenn er für längere Zeit nicht benutzt wird.

### Vorsichtsmaßnahmen

Bitte laden Sie den Akku vollständig auf bevor Sie ihn das erste mal benutzen. Bei den ersten 3 Ladevorgängen sollte der Akku bis zu 8 Stunden geladen werden um die Ladekapazität der Batterie voll auszuschöpfen. Es ist normal, dass das Gerät wird warm wenn es in Benutzung ist. Bitte nehmen Sie den Akku heraus, wenn das Gerät für längere Zeit nicht benutzt wird. Das Gerät geht automatisch aus, wenn die Batterie schwach ist.

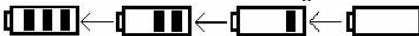

### 6.1 Umgang mit aufladbaren Akkus

- Laden Sie neue Akkus zunächst vollständig auf.
- Verwenden Sie Akkus nur bei Temperaturen zwischen 0 °C und 40 °C. Setzen Sie Akkus keinen hohen Temperaturen oder direkter Sonneneinstrahlung aus.
- Werfen Sie den Akku nicht in Wasser oder Feuer.
- Achten Sie auf eine ausreichende Luftzirkulation am Gerät. Stellen Sie das Gerät während des Betriebs nicht auf weiche Möbel, Teppiche oder ähnliche Materialien, die die Luftzirkulation behindern können.
- Demontieren Sie den Akku nicht.
- Die Statusanzeige leuchtet rot, wenn die Batterie geladen wird. Sie geht aus, wenn der Ladevorgang beendet ist.
- Bei niedrigem Ladezustand blinkt die Batterieanzeige. Einige Minuten später schaltet sich das Gerät automatisch aus.

**Hinweis**

Bitte laden Sie den Akku Möglichst im ausgeschalteten Zustand. Dies verkürzt die Ladezeit erheblich und verlängert die Lebensdauer des Akkus.  
Bitte laden Sie den Akku vor der ersten Verwendung vollständig auf.

## 7 Basis Funktionen

**Hinweis**

Um Sendungen verzerrungsfrei darzustellen kann es notwendig sein die Anzeige auf 4:3 oder 16:9 Darstellung umzuschalten. Siehe Kapitel 9. Bitte Beachten Sie, das einige Filme im 21:9 Format vorliegen und auch bei einem 16:9 Bildschirm schwarze Balken am oberen und unteren Rand verursachen können.

**Hinweis**

Stellen Sie zunächst sicher, ob DVB-T Sender in Ihrer Region verfügbar sind.

DVB-T Radio Sender im Besonderen sind sehr selten und nur in einigen wenigen Regionen und in geringer Zahl verfügbar.

Ist viel Metall in Ihrem Wohngebäude verbaut worden oder liegt der Sender geografisch auf der anderen Gebäudeseite kann das den Empfang ebenfalls stark beeinträchtigen.

### 7.1 EIN/AUS Schalten

Anschalten: Drücken Sie die  Taste und halten Sie diese für 3 Sekunden gedrückt um das Gerät einzuschalten.

Ausschalten: Drücken Sie die  Taste und halten Sie diese für 3 Sekunden gedrückt. Es öffnet sich folgendes Fenster:

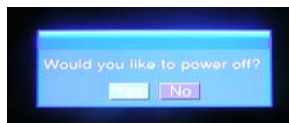



Drücken Sie OK um das Gerät auszuschalten.



### 7.2 Programm Umschalten

Drücken Sie   um die Programme rauf bzw. runter zu schalten +/-.

### 7.3 Lautstärke verändern

Drücken Sie   um die Lautstärke zu regeln.

### 7.4 Programmliste

Drücken Sie  während der TV/Radio Wiedergabe um die Programmliste anzuzeigen und drücken Sie   um den TV/Radio Sender auszuwählen, bestätigen Sie mit OK.

## 7.5 Schnellauswahl Menü

Drücken Sie OK während der TV/Radio Wiedergabe um in das Schnellauswahl Menü zu gelangen:

▶ EPG
Videotext
Untertitel
Programm Info
Radio
Tonspur

Bewegen Sie den Zeiger und drücken Sie OK um zu der gewählten Funktion zu gelangen. Nun können Sie mit den Pfeiltasten die verschiedenen Optionen auswählen. Drücken Sie

 um das Schnellauswahl Menü zu verlassen.

## 7.6 Zurücksetzen (Reset)

Wenn der Player blockiert stecken Sie bitte einen Spitzstab in das Reset-Loch und drücken Sie leicht, das System wird herunter gefahren.

# 8 Schnellauswahlmenü Funktionen

▶ EPG
Videotext
Untertitel
Programm Info
Radio
Tonspur

- 1 Drücken Sie die OK-Taste
- 2 Im nachfolgenden Menü sind mehrere Auswahlmöglichkeiten gegeben.
- 3 Benutzen Sie die Tasten ▲ ▼ um zwischen den Optionen zu wechseln und drücken Sie OK um die ausgewählte Funktion zu bestätigen.

## 8.1 Programmfürer (EPG)

- 1 Drücken Sie OK um in das Schnellauswahlmenü zu gelangen und gehen Sie mit den ▲/▼ Tasten auf die Option „EPG“, bestätigen Sie mit OK.
- 2 Benutzen Sie die ▶/◀ Tasten um die Zeit zu ändern.  
Benutzen Sie die ▲/▼/ Tasten um das Datum zu ändern.
- 3 Drücken Sie OK um detaillierte Informationen über das geöffnete Programm zu erhalten.
- 4 Drücken Sie nochmals OK um das Fenster zu schließen.  
Drücken Sie  um den EPG Modus zu verlassen.

## 8.2 Videotext (TTX)

- 1 Drücken Sie ok um in das Schnellauswahlmenü zu gelangen und wählen Sie die Option TTX.
- 2 Drücken Sie erneut die ENTER Taste um den Teletext des aktiven Senders aufzurufen.
- 3 Alternativ können Sie auch folgendermaßen durch das Videotext-Seitenangebot navigieren:
  - ◀ (Vol-) 100 Seiten nach unten
  - ▶ (VOL+) 100 Seiten nach oben
  - ▲ (CH+) eine Seite nach oben
  - ▼ (CH-) eine Seite nach unten
- 4 Zur Rückkehr zum normalen TV-Betrieb drücken Sie die Taste RETURN.

## 8.3 Untertitel (Subtitle)

Drücken Sie die OK-Taste um in das Schnellauswahlmenü zu gelangen und bestätigen Sie mit OK um die Untertitel-Funktion zu aktivieren.



### Hinweis

Diese Funktion ist nur verfügbar wenn entsprechende Informationen vorliegen und mit übertragen werden. In der Regel ist dies jedoch nicht der Fall.

## 8.4 Programminfo.

Drücken Sie die OK-Taste um in das Schnellauswahlmenü zu gelangen und wählen sie die Option Programminfo, die Informationen des aktiven Senders wird im Display angezeigt.

## 8.5 Audiospur (Sound Track)

Drücken Sie die OK-Taste um in das Schnellauswahlmenü zu gelangen und wählen Sie die Option Audiospur. Benutzen Sie die Tasten ▼/▲ um die gewünschte Audiosprache auszuwählen. Bestätigen Sie mit OK.



Diese Funktion ist nur verfügbar wenn mehrere Sprachen zur Verfügung gestellt werden.

## 9 Einstellungen

Wichtige Systemeinstellungen ändern.

Drücken Sie  um in das System Setup Menü zu gelangen:

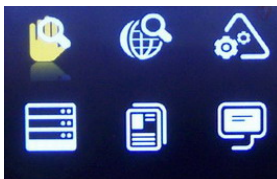

Wählen Sie die Einstellung die Sie ändern möchten und bestätigen Sie mit OK.

Wählen Sie zwischen den verschiedenen Optionen mit ▼/▲ und ändern Sie die Einstellungen mit den Tasten ◀/▶.Bestätigen Sie mit OK.

### 9.1 Manuelle Sendesuche (Manual Scan)

Bewegen Sie den Cursor zu  und drücken Sie OK um die manuelle Sendersuche zu starten. Sie können die Anfangsfrequenz, Endfrequenz und die Bandbreite manuell bestimmen.

### 9.2 Automatische Sendersuche (Country Scan)

Bewegen Sie den Cursor zu  und drücken Sie OK um die automatische Sendersuche in Ihrem Land zu starten.

### 9.3 System Einstellung (System setting)

Bewegen Sie den Cursor zu  und drücken Sie OK um in das Menü System Einstellungen zu gelangen. Sie haben die Optionen das Aussehen des Menüs (Stiel), die Zeitzone und die Menüsprache zu ändern.

### 9.4 Bildschirmeinstellung (Display setting)

Bewegen Sie den Cursor zu  und drücken Sie OK um in das Bildschirmeinstellungsmenü zu gelangen. Sie haben die Optionen LCD Bildhelligkeit, Kontrast, Farbschattierung und Ansicht Radio.

### 9.5 Werkseinstellung (Factory Default)

Bewegen Sie den Cursor zu  und drücken Sie OK um in die Werkseinstellungen zu gelangen..

### 9.6 Version

Bewegen Sie den Cursor zu  und drücken Sie OK um Informationen über die Hardware und die Software zu bekommen.

## 10 Störungsbehebung

Führen Sie die nachfolgend beschriebenen Maßnahmen zur Störungsbehebung durch, bevor Sie sich an den Kundendienst wenden.

Schalten Sie das Gerät beim kleinsten Verdacht eines Fehlers umgehend aus. Ziehen Sie den Netzstecker und prüfen Sie, ob sich das Gerät übermäßig erwärmt hat oder Rauch austritt

Problem	Mögliche Ursache	Lösung
Kein Ton	Gerät falsch angeschlossen	Anschlüsse überprüfen und Gerät korrekt anschließen
	Kopfhörer sind angeschlossen (Lautsprecher aus)	Kopfhörerstecker abziehen
Anzeige „No or bad signal“ (Schlechtes Signal)	Es wird ein DVB-T Signal empfangen oder das Signal ist zu schwach.	Überprüfen Sie die Antenne. Bei schlechtem Empfang wählen Sie einen anderen Standort oder verwenden Sie eine andere, evtl. verstärkte Antenne. Haben Sie mit dem Gerät einen Ortswechsel vollzogen, führen Sie einen neuen Sendersuchlauf durch.
Das Gerät geht trotz Stromversorgung über das mitgelieferte Netzteil aus.	Dieses Gerät benötigt eine Mindestkapazität des integrierten Akkus.	Schalten Sie das Gerät aus und laden Sie den Akku zunächst vollständig auf.

### Weitere mögliche Störungsursachen:

Statische Entladungen oder andere externe Störungen können zu Fehlfunktionen des Gerätes führen. Ziehen Sie in solchen Fällen den Stecker aus der Netzsteckdose und stecken Sie ihn wieder ein.

Wenn die Störung weiterhin besteht, trennen Sie das Gerät wieder vom Netz und wenden Sie sich an den Kundendienst oder eine Reparaturwerkstatt.

# 11 Technische Daten

TFT-Display size	4.3 Zoll
Auflösung	480*272 Pixel
Seitenverhältnis	16:9
Stromversorgung	AC 100 ... 240 V, 50/60 Hz
Batterie	2400mAh, 3.7V Lithium Ion Batterie Laufzeit (circa): - DVB-T Mode: 3 Stunden
Stromverbrauch	< 3 W
Abmessungen	140 x 80 x 17 [mm] (L x H x B)
Gewicht	ca. 185 g

DESIGN UND TECHNISCHE DATEN KÖNNEN JEDERZEIT OHNE ANKÜNDIGUNG GEÄNDERT WERDEN.

## 12 Garantiebedingungen

Die nachstehenden Bedingungen beinhalten die Voraussetzungen und den Umfang unserer Garantieleistungen und lassen unsere gesetzlichen und vertraglichen Gewährleistungsverpflichtungen unberührt.

### **Für unsere Produkte leisten wir Garantie gemäß nachfolgenden Bedingungen:**

1. Wir geben 24 Monate-Gewährleistung für Odys-Produkte. Innerhalb von 12 Monaten ab Kaufdatum beheben wir unentgeltlich nach Massgabe der folgenden Garantiebedingungen Schäden oder Mängel am Produkt. Bei einem Mangel oder Defekt, der später als 12 Monate nach dem Kaufdatum festgestellt wird, muß für eine Garantiereparatur ein Fabrikationsfehler nachweislich vorliegen.  
Die Garantie erstreckt sich nicht auf Batterien und andere Teile, die zu den Verbrauchsgütern zählen, leicht zerbrechliche Teile, wie z.B. Glas oder Kunststoff sowie Defekte aufgrund des normalen Verschleißes. Eine Garantieflicht wird nicht ausgelöst durch geringfügige Abweichungen von der Soll-Beschaffenheit, die für die Wert- und Gebrauchstauglichkeit des Produkts unerheblich sind, durch Schäden aus chemischen und elektrochemischen Einwirkungen, von Wasser sowie allgemein aus anormalen Bedingungen.
2. Die Garantieleistung erfolgt in der Weise, dass mangelhafte Teile nach unserer Wahl unentgeltlich instand gesetzt oder durch einwandfreie Teile ersetzt werden. AXDIA behält sich das Recht auf Austausch gegen ein gleichwertiges Ersatzgerät vor, falls das eingesandte Produkt innerhalb eines angemessenen Zeit- und Kostenrahmens nicht instand gesetzt werden kann. Ebenso kann das Produkt gegen ein anderes gleichwertiges Modell ausgetauscht werden. Instandsetzungen vor Ort können nicht verlangt werden. Ersetzte bzw. getauschte Teile gehen in unser Eigentum über.
3. Der Garantieanspruch erlischt, wenn Reparaturen oder Eingriffe von Personen vorgenommen werden, die hierzu von uns nicht ermächtigt sind, oder wenn unsere Produkte mit Ergänzungs- oder Zubehörteilen versehen werden, die nicht auf unsere Produkte abgestimmt sind.
4. Garantieleistungen bewirken weder eine Verlängerung der Garantiefrist, noch setzen sie eine neue Garantiefrist in Lauf. Die Garantiefrist für eingebaute Ersatzteile endet mit der Garantiefrist für das ganze Produkt.
5. Weitergehende und andere Ansprüche, insbesondere solche auf Ersatz außerhalb des Produkts entstandener Schäden sind – soweit eine Haftung nicht zwingend gesetzlich angeordnet ist – ausgeschlossen. Wir haften also nicht für zufällige, indirekte oder sonstige Folgeschäden aller Art, die zu Nutzungseinschränkungen, Datenverlusten, Gewinneinbußen oder Betriebsausfall führen.

## Geltendmachung eines Garantiefalles

1. Um den Garantieservice in Anspruch zu nehmen, müssen Sie Kontakt mit AXDIA Service-Center über Email, per Fax oder Telefon aufnehmen (Kontaktdaten siehe unten). Ebenso steht Ihnen dafür unser Serviceformular auf unserer Webseite oder auf der Rückseite der Garantiebedingungen zur Verfügung.
2. AXDIA Service-Center wird versuchen, Ihr Problem zu diagnostizieren und zu lösen. Wird ein Garantiefall festgestellt, erhalten Sie eine RMA Nummer (Return Material Authorization) und werden gebeten, das Produkt zu AXDIA einzusenden.

## **ACHTUNG: AXDIA nimmt nur Sendungen an, die mit einer RMA-Nummer versehen sind.**

Für die Einsendung des Produktes ist folgendes zu beachten:

1. Die Sendung ist ausreichend frankiert, versichert und transportgerecht einzusenden. Dem Produkt darf kein Zubehör beigelegt sein (keine Kabel, CD's, Speicherkarten, Handbücher, etc.), wenn nicht von AXDIA Service-Center anders bestimmt.
2. Die RMA-Nummer ist sichtbar und lesbar von außen auf der Verpackung zu vermerken.
3. Eine Kopie des Kaufbelegs muss als Garantienachweis beigelegt werden.
4. Nach Eingang des eingesandten Produkts leistet AXDIA Garantie gemäß Garantiebedingungen und sendet das Produkt frei Haus versichert zurück.

## **Außerhalb der Garantie**

AXDIA kann einen Serviceanspruch außerhalb der Garantie ablehnen. Willigt AXDIA in einen Service außerhalb der Garantie ein, so werden alle Instandsetzungs- und Transportkosten in Rechnung gestellt. AXDIA nimmt keine Sendungen an, die nicht zuvor von AXDIA durch RMA (Return Material Authorization) genehmigt wurden.

